

Flexible with energy!

Кабельные барабаны с пружинным приводом и контактными кольцами серии "AVS28" специально разработаны для производств со средней нагрузкой. Могут использоваться для различных условий как внутри помещения, так и на открытом воздухе.

Надежность и безопасность являются основными характеристиками данных систем, что подтверждается общеевропейским сертификатом соответствия CE (директива ЕС). Все элементы этих барабанов изготовлены из материалов самого высокого качества.



Модульный кольцевой токосъемник легко представляется в различных вариантах. Корпус устойчив к атмосферному воздействию. Степень защиты IP65/66.

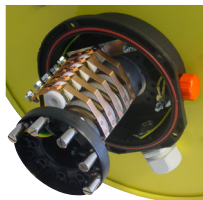

Шейка барабана и внутренние фланцы абсолютно сглажены (никаких выступающих соединений), обеспечивая тем самым оптимальную защиту кабеля от повреждений.

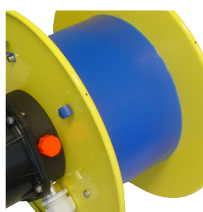

Преимущества системы:

Пружинный привод: барабан оснащен двумя пружинами, изготовленными из высококачественного пружинного вида стали, гарантирующего их оптимальную надежность и долговечность. Они вмонтированы в механический корпус, что предотвращает трение и износ. Благодаря специальной конструкции барабана замена пружин производится очень быстро и легко. Максимальная сила тяги зависит от типа пружин. Подробная информация об этом представлена ниже.

Кольцевой токосъемник: за счет модульной конструкции возможна любая комбинация питающих и управляющих сигналов, а также передача данных- и видеосигналов. Для оптимальной надежности используются контактные кольца со специальным напылением. Корпус контактных колец установлен под армированной стекловолокном пластиковой крышкой, устойчивой к атмосферному воздействию и коррозии. За счет встроенного вентиляционного клапана конденсат в барабане сведен к минимуму. Крепежный материал полностью герметичен. Степень защиты IP65/66.

Конструкция: Корпус барабана изготовлен из обработанной стали с антикоррозийным покрытием из полиэстера. Фланцы барабана ярко-желтого цвета хорошо комбинируются с синим кольцевым токосъемником. За счет отсутствия выступающих болтов крепления гарантируется оптимальная защита кабеля. Все болты и гайки изготовлены из нержавеющей стали, все остальные компоненты оцинкованы или имеют покрытие из полиэстера. Стальной крепежный фланец обеспечивает надежное крепление барабана к конструкции.

Тыры барабанов:

AVS28431820..-5004, 3-фазы+земля, 50А, 500В
AVS28431820..-5005, 4-фазы+земля, 50А, 500В
AVS28431820..-5008, 7-фаз+земля, 50А, 500В
AVS28431820..-2512, 11-фаз+земля, 25А, 500В
(..=тип пружин E, C или D. Сила тока при 100% ID)

См. подробную информацию ниже.

Дополнительная информация:

- Вес корпуса барабана около 27 кг (без кабеля)
- В комплекте с легко монтируемым монтажным фланцем
- Возможна установка направляющей кабеля и роликовой направляющей (дополнительно)

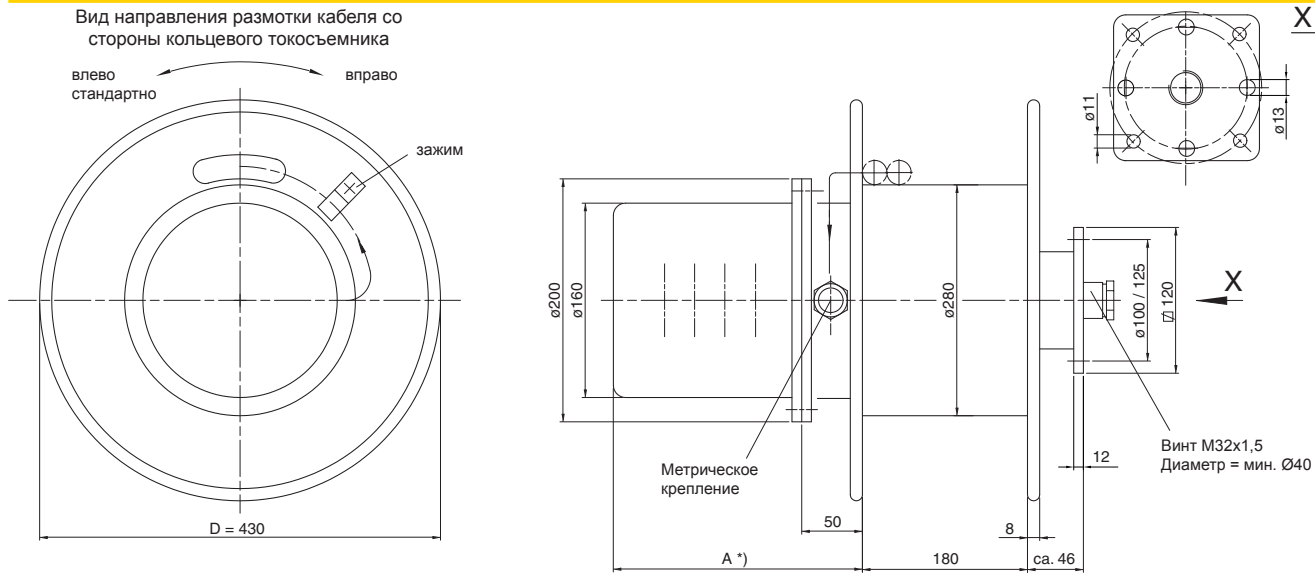

Размеры в мм.

*) 235 = 3-фазы+земля
295 = 4-фазы+земля до/вкл 11-фаз+земля

Длины намотки кабеля (Горизонтальная намотка: кабель поддерживается, барабан установлен на подвижном оборудовании, расстояние от оси катушки до позиции кабеля макс. 1,5 м. Вертикальная намотка: барабан установлен стационарно, непосредственно сверху над подвижным оборудованием).

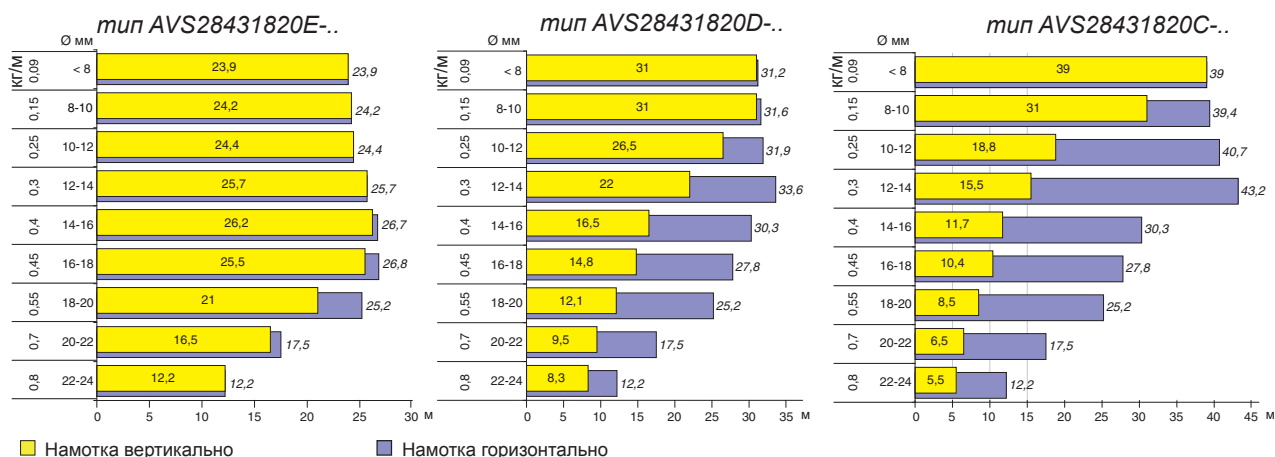

Некоторые важные моменты монтажной инструкции

Ось барабана катушки должна монтироваться **горизонтально**. Ось барабана должна быть также установлена **перпендикулярно** к направлению намотки кабеля. Таким образом, при намотке кабеля фланец катушки остается свободным.

Пружины кабельного барабана должны иметь некоторое начальное количество витков, чтобы в свободном состоянии иметь определенную силу тяги: начальное натяжение. Это необходимо для надежной работы системы и оптимальной долговечности пружины. Число витков зависит от характеристик кабеля.

Элементы и размеры, представленные в данной брошюре, могут быть изменены в связи с техническими доработками.

За более подробной информацией обращайтесь к нашим специалистам. Мы будем рады выслать Вам каталоги по запросу. Вы можете также посетить наш интернет-сайт www.akapp.com, открытый для Вас 24 часа в сутки.

Нидерланды
The Netherlands
P.O. Box 54,
NL-3770 AB Barneveld
Тел. : +31 342-403900
Факс : +31 342-403912
Internet : www.akapp.com
E-mail : info@akapp.com

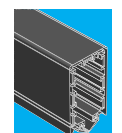
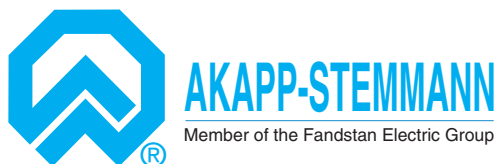

Тропейные токоподводы



Кабельные барабаны

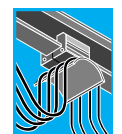

Система перемещения кабелей и шлангов

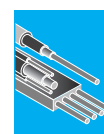

Специальные кабели